

AKUSTICKÉ PARAVÁNY

Máte hlučné kolegy? Je vás v kanceláři více, neustále někdo telefonuje a vy se potřebujete soustředit na svou práci? Tak pro vás jsou určeny akustické paravány HOBIS.

Mé pracoviště, můj hrad...

Svou vrstvenou konstrukcí (tzv. sendvič) kombinují dřevotřísku, pěnovou hmotu a textilii. Výsledkem je deska, která částečně pohlcuje zvukové vlny, čímž dochází ke snížení hluku v prostoru.

Akustická pohltivost paravánů byla testována v reálném prostředí specialisty v oboru akustiky. Výsledky jsou prezentovány v Protokolu o zkoušce č.: P035-14.

Nad pracovní plochu stolu paravány přesahují 42,5 cm, což poskytuje dostatečné vizuální soukromí a současně umožňuje kontakt s děním na pracovišti.

Délky paravánů respektují délky stolů HOBIS, takže každý stůl má „svůj“ paraván. S pomocí jednoduchého bajonetového systému se na sebe napojují do sestav.

Pokud máte stoly v sestavě tak, že sedíte proti sobě či vedle sebe, použijete **paravány na plochu stolů**. Nikam se nemontují, pouze se umístí na pracovní plochu a oddělí vás akusticky i opticky od kolegy sedícího naproti či vedle vás.

Akustická pohltivost

Vizuální soukromí

Rozdělení prostoru

V případě, že váš stůl stojí samostatně, je řešením **paraván na hranu stolu**. Jednoduchým systémem se přichytí k pracovní desce a můžete využívat jeho veškerých výhod.

Paravány na plochu a na hranu stolu lze mezi sebou kombinovat.

Pro rozdělení větších prostor slouží samostatně stojící **příčkové paravány**, které dodáváme ve dvou výškách.

Nepochybnou výhodou paravánů HOBIS je jejich využití jako nástěnky, na kterou si přišpendlíte důležité poznámky nebo obrázky, kterými si zútulíte své pracoviště. Vhodné špendlíky v počtu 25 ks jsme pro vás přibalili ke každému paravánu. Pokud by to bylo málo, můžete si doobjednat samostatné balení.

Jako bonus nabízíme sadu závěsných doplňků, které poslouží jako odkládací plocha na papíry, bločky nebo třeba jako magnetická tabule.



snížení hluku



snadná montáž



možnost špendlení



testováno



STOLY

4

SKŘÍNĚ

62

KUCHYŇE

80

PARAVÁNY

87



akát / akát



PARAVÁNY AKUSTIK NA PLOCHU STOLŮ



snížení hluku



snadná montáž



možnost špendlení



testováno

Paravány na plochu stolů dáváme na pracovní desky stolů a slouží výhradně k oddělení protilehlých nebo napojených stolů. Na samostatně stojící stůl jej použít nelze.

Velkým přínosem je akustická funkce paravánů. Výška 42,5 cm od pracovní desky stolu poskytuje při pozici vsedě vizuální i akustické oddělení vašeho pracovního prostoru od ruchu v kanceláři.

Délky paravánů respektují délky pracovních stolů HOBIS, takže každý stůl má „svůj“ paraván. Dohromady tvoří paravány stavebnicový systém a s pomocí spojovacích sloupků je můžete mezi sebou napojovat průběžně, do tvaru T, nebo X (do kříže). Spojení je, díky důmyslnému „bajonetovému“ systému, velmi jednoduché. Díly se do sebe prostě nasadí. Žádné šroubky ani jiný spojovací materiál nejsou třeba.



Akustická pohltivost paravánů byla testována v reálném prostředí specialisty v oboru akustiky. Výsledky jsou prezentovány v Protokolu o zkoušce č.: P035-14

PARAVÁNY AKUSTIK NA PLOCHU STOLŮ



Paraván osazený dvěma koncovými sloupky slouží jako samostatný prvek.

TPA S 600 SK 2	60 × 42,5 × 4
TPA S 800 SK 2	80 × 42,5 × 4
TPA S 1200 SK 2	120 × 42,5 × 4
TPA S 1400 SK 2	140 × 42,5 × 4
TPA S 1600 SK 2	160 × 42,5 × 4
TPA S 1800 SK 2	180 × 42,5 × 4



Paraván osazený jedním koncovým sloupkem slouží jako koncový prvek do sestavy.

TPA S 600 SK 1	60 × 42,5 × 4
TPA S 800 SK 1	80 × 42,5 × 4
TPA S 1200 SK 1	120 × 42,5 × 4
TPA S 1400 SK 1	140 × 42,5 × 4
TPA S 1600 SK 1	160 × 42,5 × 4
TPA S 1800 SK 1	180 × 42,5 × 4



Paraván bez koncových sloupků slouží jako stavební prvek do sestavy.

TPA S 600	60 × 42,5 × 4
TPA S 800	80 × 42,5 × 4
TPA S 1200	120 × 42,5 × 4
TPA S 1400	140 × 42,5 × 4
TPA S 1600	160 × 42,5 × 4
TPA S 1800	180 × 42,5 × 4

SPOJOVACÍ SLOUPKY

TPA S SS

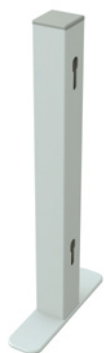

Sloupek **středový** z profilu 4,5 × 4,5 cm určený k napojení 2 ks paravánů.

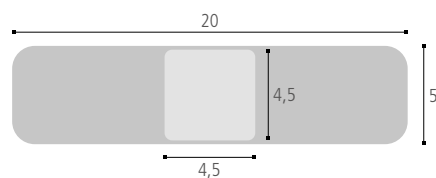

TPA S ST



Sloupek **profil T** z profilu 4,5 × 4,5 cm určený k napojení 3 ks paravánů.

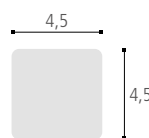

TPA S SX



Sloupek **profil X** z profilu 4,5 × 4,5 cm určený k napojení 4 ks paravánů.

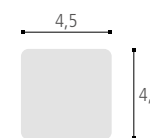

Rozměry jsou uvedeny v cm v pořadí šířka × výška × tloušťka



PARAVÁNY AKUSTIK NA HRANU STOLU

Paravány na hranu stolu jsou uchyceny k hraně stolu, takže je můžeme použít i u samostatně stojícího pracovního stolu. Jejich přesah pod stůl (17,5 cm) slouží současně jako diskretní clona pod stolem. Přesah nad pracovní desku je, stejně jako u předchozího, 42,5 cm. To umožňuje vzájemnou kombinaci s paravány na plochu stolů.

Délky paravánů respektují délky pracovních stolů HOBIS, takže každý stůl má „svůj“ paraván. Paravány tvoří stavebnicový systém, takže díky spojovacím

sloupkům je můžeme mezi sebou napojovat průběžně nebo do tvaru L.

Pro spojení paravánů do sestavy je i zde použitý bajonetový spoj.

V případě požadavku na tvar sestavy do T nebo X, což jsou případy oddělení protilehlých pracovišť, se použijí paravány na plochu stolů (předchozí kapitola). Výška nad pracovní desku je stejná – 42,5 cm, takže výsledný efekt je kompaktní sestava.



snížení hluku



snadná montáž



možnost špendlení



testováno

! Pozor, tento typ paravánu nelze montovat na hranu stolů hloubky 60 cm kvůli nedostatečné stabilitě stolu.

✓ Akustická pohltivost paravánů byla testována v reálném prostředí specialisty v oboru akustiky. Výsledky jsou prezentovány v Protokolu o zkoušce č.: P036-14

PARAVÁNY AKUSTIK NA HRANU STOLU



Paraván osazený dvěma koncovými sloupky slouží jako samostatný prvek.

TPA H 600 SK 2	60 × 62,5 × 4
TPA H 800 SK 2	80 × 62,5 × 4
TPA H 900 SK 2	90 × 62,5 × 4
TPA H 1200 SK 2	120 × 62,5 × 4
TPA H 1400 SK 2	140 × 62,5 × 4
TPA H 1600 SK 2	160 × 62,5 × 4
TPA H 1800 SK 2	180 × 62,5 × 4



Paraván osazený jedním koncovým sloupkem slouží jako koncový prvek do sestavy.

TPA H 600 SK 1	60 × 62,5 × 4
TPA H 800 SK 1	80 × 62,5 × 4
TPA H 900 SK 1	90 × 62,5 × 4
TPA H 1200 SK 1	120 × 62,5 × 4
TPA H 1400 SK 1	140 × 62,5 × 4
TPA H 1600 SK 1	160 × 62,5 × 4
TPA H 1800 SK 1	180 × 62,5 × 4



Paraván bez koncových sloupků slouží jako stavební prvek do sestavy.

TPA H 600	60 × 62,5 × 4
TPA H 800	80 × 62,5 × 4
TPA H 900	90 × 62,5 × 4
TPA H 1200	120 × 62,5 × 4
TPA H 1400	140 × 62,5 × 4
TPA H 1600	160 × 62,5 × 4
TPA H 1800	180 × 62,5 × 4

SPOJOVACÍ SLOUPKY

TPA H SS



Sloupek **středový** 4 × 0,15 cm k napojení 2 ks paravánů.

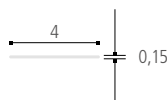

TPA H SL



Sloupek **profil L** z profilu 4,5 × 4,5 cm k napojení 2 ks paravánů.

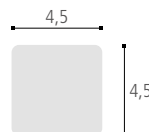

TPA H UNI



Pro montáž paravánů na boky stolů řady HOBIS Uni je třeba doobjednat tyto nosníky, protože standardně dodávané nelze použít.





PARAVÁNY AKUSTIK PŘÍČKOVÉ

Příčkové paravány jsou samostatně stojící čalouněné akustické dělicí příčky.

Oproti stolovým paravánům nejsou umístěním vázány na stoly a jsou koncipovány jako nezávislé, volně stojící dílce. Jejich vnitřní délky jsou nastaveny na skladebné rozměry 60, 80, 100 a 120 cm. Nejsou to náhodné míry, dají se z nich v případě potřeby poskládat délky pracovních stolů HOBIS (80, 120, 140, 160 a 180 cm).

Stejně jako stolové paravány můžeme díky spojovacím sloupkům paravány mezi sebou napojovat průběžně, do tvaru T, L nebo X. Také zde je použitý osvědčený bajonetový spoj. Příčkové paravány nabízíme ve dvou výškách.

Výška 118 cm umožňuje napojení na stolové paravány ve stejné výškové linii.



snížení hluku



snadná montáž



možnost špendlení



testováno

Výška 156,5 cm zvyšuje akustickou účinnost snižování hluku.



Akustická pohltivost paravánů byla testována v reálném prostředí specialisty v oboru akustiky. Výsledky jsou prezentovány v Protokolu o zkoušce č.: P037-14

PARAVÁNY AKUSTIK PŘÍČKOVÉ

Paraván osazený dvěma koncovými sloupky slouží jako samostatný prvek.

TPA P 600 1565 SK 2	60 × 156,5 × 4
TPA P 800 1565 SK 2	80 × 156,5 × 4
TPA P 1000 1565 SK 2	100 × 156,5 × 4
TPA P 1200 1565 SK 2	120 × 156,5 × 4

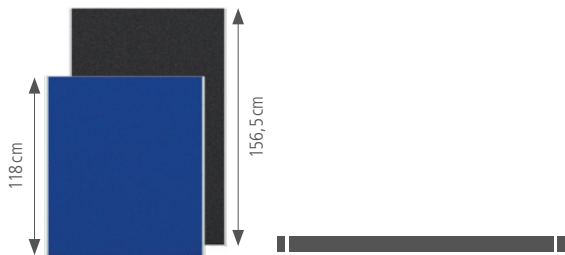

TPA P 600 1180 SK 2	60 × 118 × 4
TPA P 800 1180 SK 2	80 × 118 × 4
TPA P 1000 1180 SK 2	100 × 118 × 4
TPA P 1200 1180 SK 2	120 × 118 × 4

Paraván osazený jedním koncovým sloupkem slouží jako koncový prvek do sestavy.

TPA P 600 1565 SK 1	60 × 156,5 × 4
TPA P 800 1565 SK 1	80 × 156,5 × 4
TPA P 1000 1565 SK 1	100 × 156,5 × 4
TPA P 1200 1565 SK 1	120 × 156,5 × 4

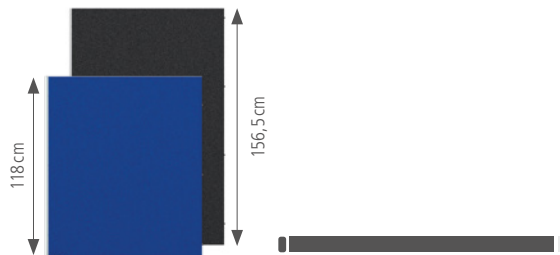

TPA P 600 1180 SK 1	60 × 118 × 4
TPA P 800 1180 SK 1	80 × 118 × 4
TPA P 1000 1180 SK 1	100 × 118 × 4
TPA P 1200 1180 SK 1	120 × 118 × 4

Paraván bez koncových sloupků slouží jako stavební prvek do sestavy.

TPA P 600 1565	60 × 156,5 × 4
TPA P 800 1565	80 × 156,5 × 4
TPA P 1000 1565	100 × 156,5 × 4
TPA P 1200 1565	120 × 156,5 × 4

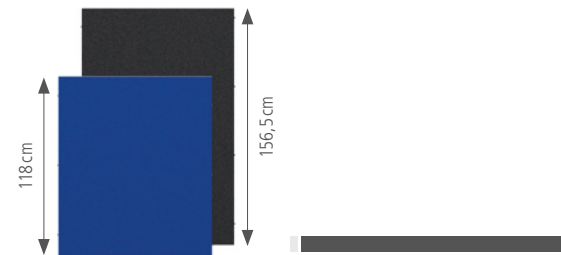

TPA P 600 1180	60 × 118 × 4
TPA P 800 1180	80 × 118 × 4
TPA P 1000 1180	100 × 118 × 4
TPA P 1200 1180	120 × 118 × 4

SPOJOVACÍ SLOUPKY

TPA P SS 1565
TPA P SS 1180

TPA P SL 1565
TPA P SL 1180

TPA P ST 1565
TPA P ST 1180

TPA P SX 1565
TPA P SX 1180

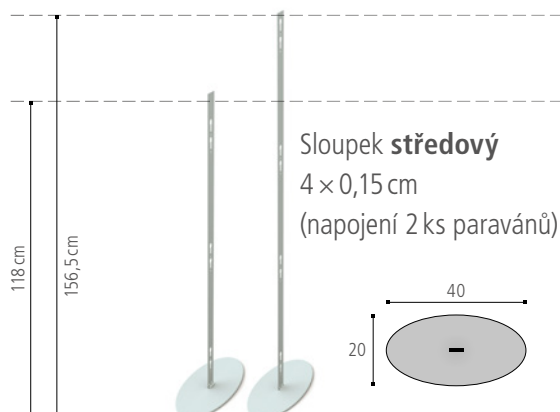

Sloupek **středový**
4 × 0,15 cm
(napojení 2 ks paravánů)

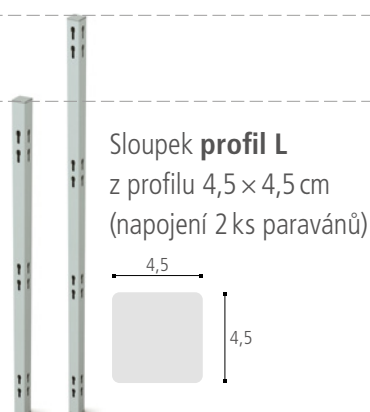

Sloupek **profil L**
z profilu 4,5 × 4,5 cm
(napojení 2 ks paravánů)

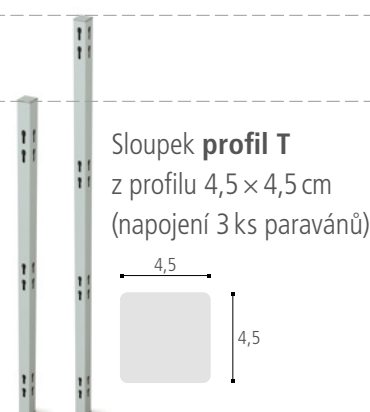

Sloupek **profil T**
z profilu 4,5 × 4,5 cm
(napojení 3 ks paravánů)

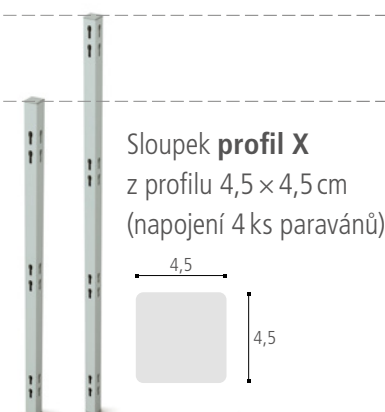

Sloupek **profil X**
z profilu 4,5 × 4,5 cm
(napojení 4 ks paravánů)



Bondai 6016 / modrá



Bondai 8010 / antracit

PARAVÁNY AKUSTIK DOPLŇKY

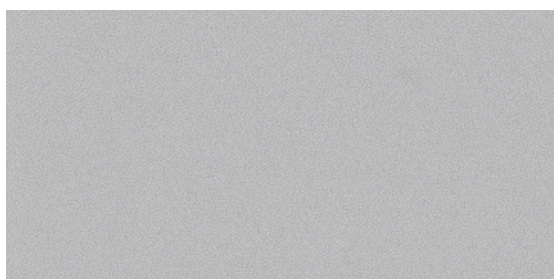

Bondai 8078 / šedá



TPA ZS TAB

Popisovací tabule se speciálním hladkým povrchem
42 × 30 × 5



TPA ZS POL

Závěsný doplněk univerzální police (Max. zatížení 1 kg)
32 × 20 × 12



TPA ZS A4

Závěsný doplněk pro formát A4 (Max. zatížení 1 kg)
32 × 20 × 21,6



TPA ZS TUZ

Závěsný doplněk na tužky
8 × 15,5 × 4,5



TPA ZS BLO

Závěsný doplněk na bločky
10 × 11 × 12



TPA 25 PIN

Krabička
25 kusů špendlíků

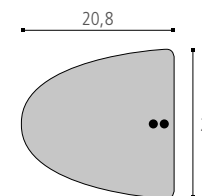

TPA P 3

Kolizní patka

U příčkových paravánů může nastat situace, kdy elipsovité základna sloupku bude v kolizi např. se stěnou či nábytkem. V těchto případech může být řešením použití tzv. „kolizní patky“.

PARAVÁNY AKUSTIK NA PLOCHU STOLŮ – VZOROVÉ SESTAVY

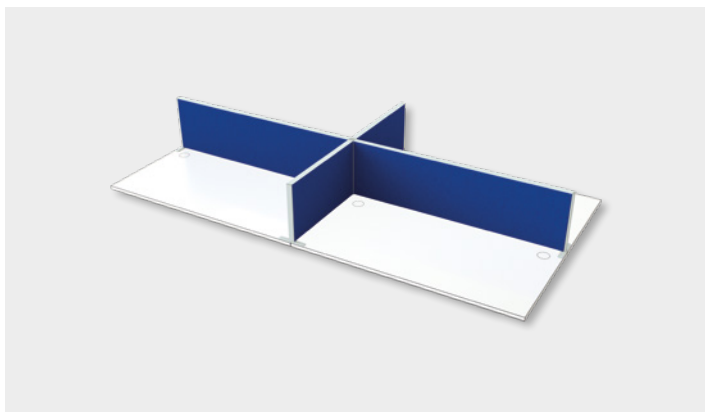

Jednotlivé díly sestavy:

	NÁZEV	šířka × výška × tl.	ks
1	TPA S 800 SK 1	80 × 42,5 × 4	2
2	TPA S 1600 SK 1	160 × 42,5 × 4	2
3	TPA S SX	Profil 4,5 × 4,5	1

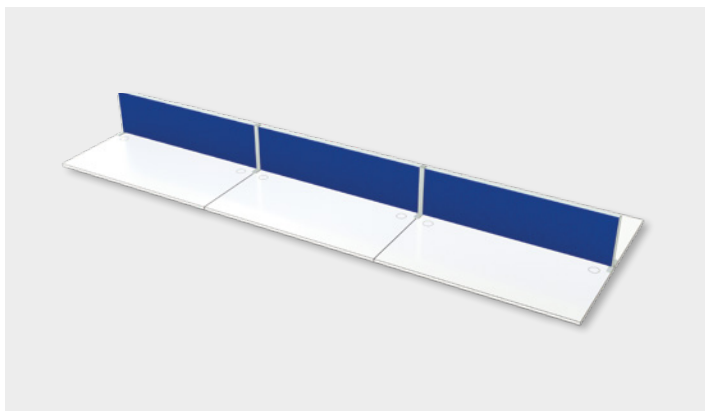
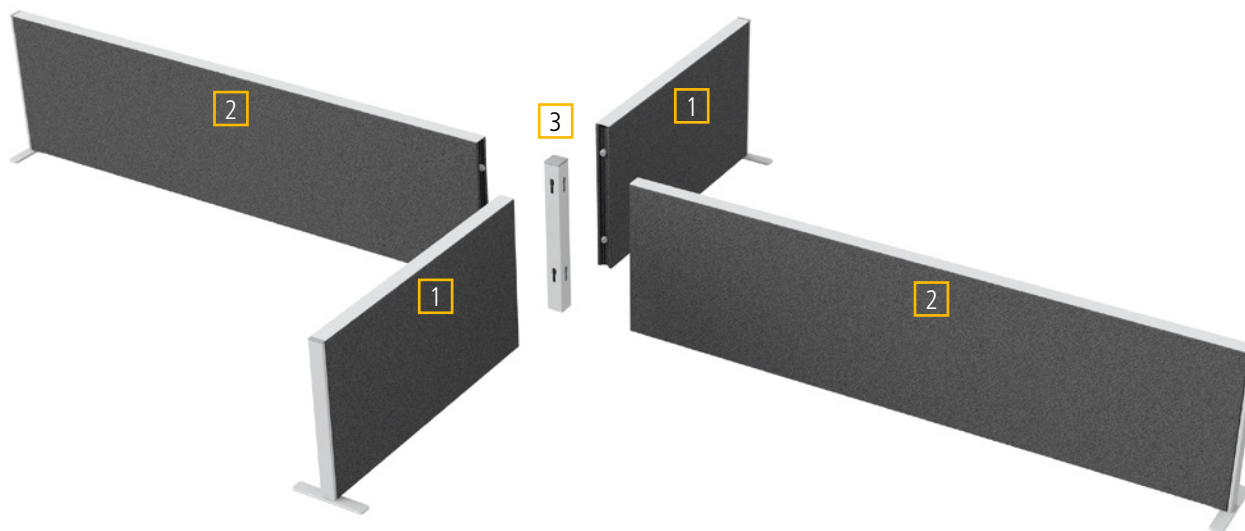

Jednotlivé díly sestavy:

	NÁZEV	šířka × výška × tl.	ks
1	TPA S 1600	160 × 42,5 × 4	1
2	TPA S 1600 SK 1	160 × 42,5 × 4	2
3	TPA S SS	Profil 4,5 × 4,5	2

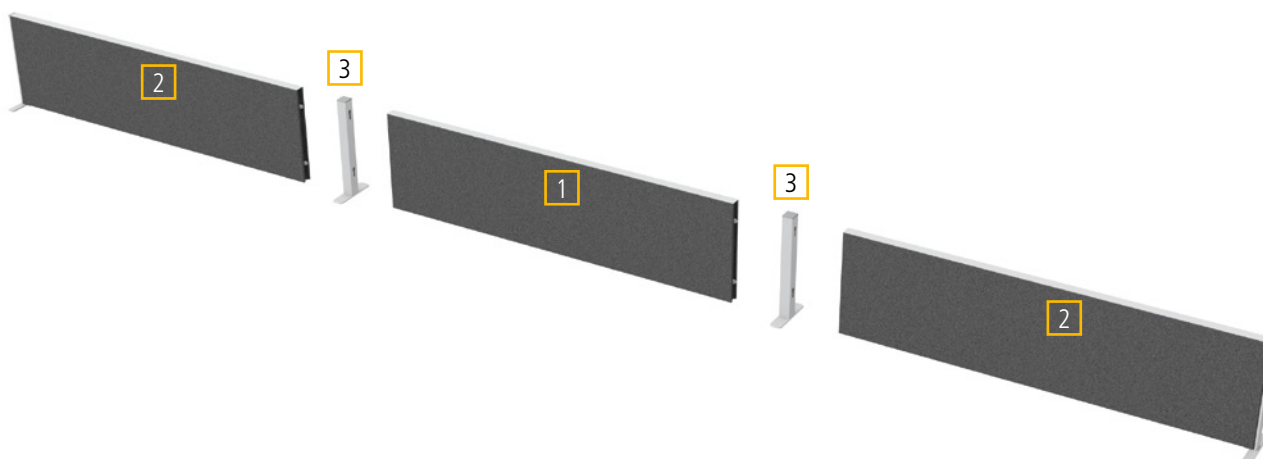

PARAVÁNY AKUSTIK NA HRANU STOLU – VZOROVÉ SESTAVY

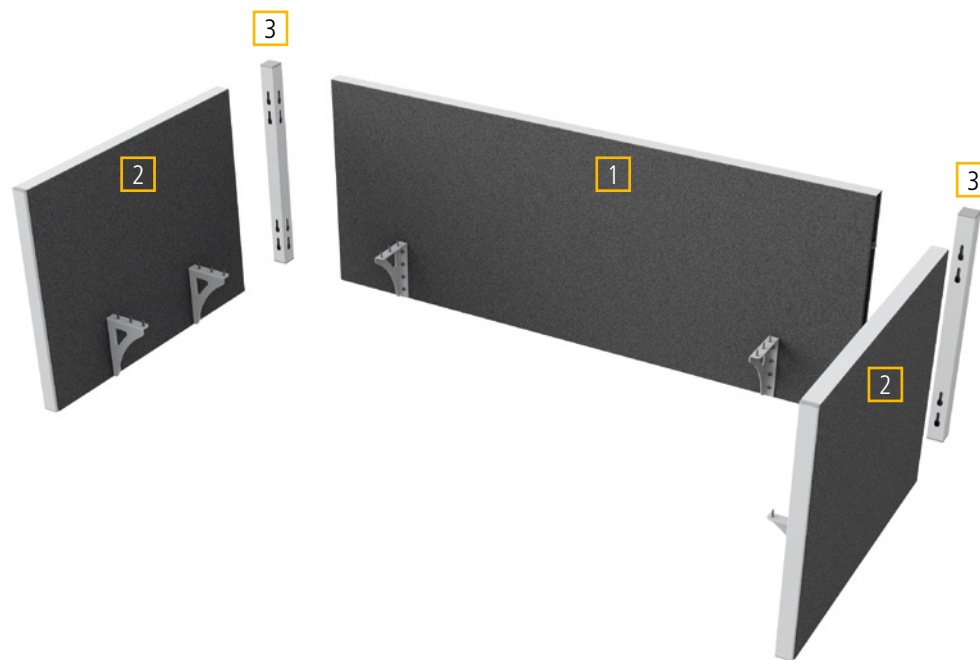

Jednotlivé díly sestavy:

	NÁZEV	šířka × výška × tl.	ks
1	TPA H 1600	160 × 62,5 × 4	1
2	TPA H 800 SK 1	80 × 62,5 × 4	2
3	TPA H SL	Profil 4,5 × 4,5	2

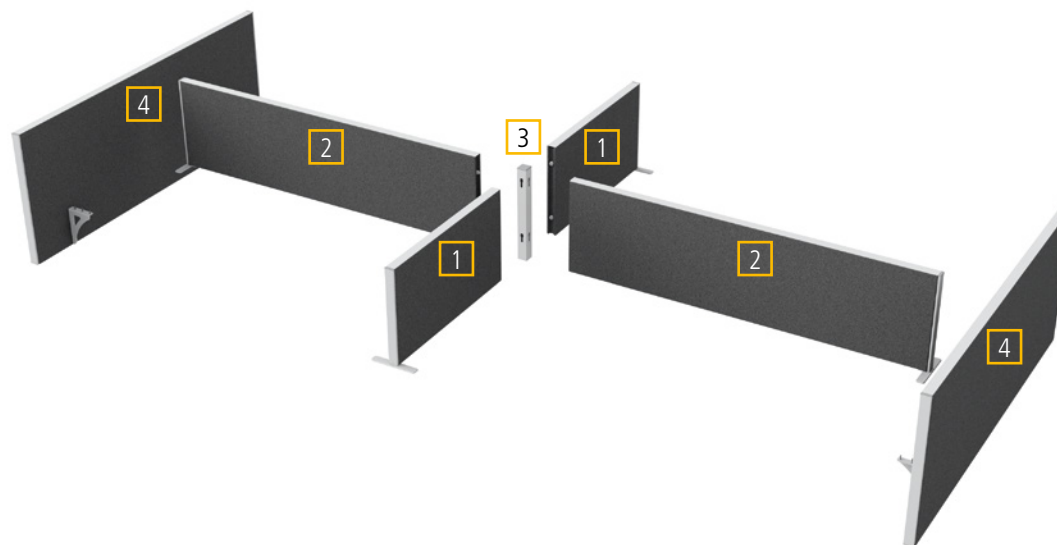
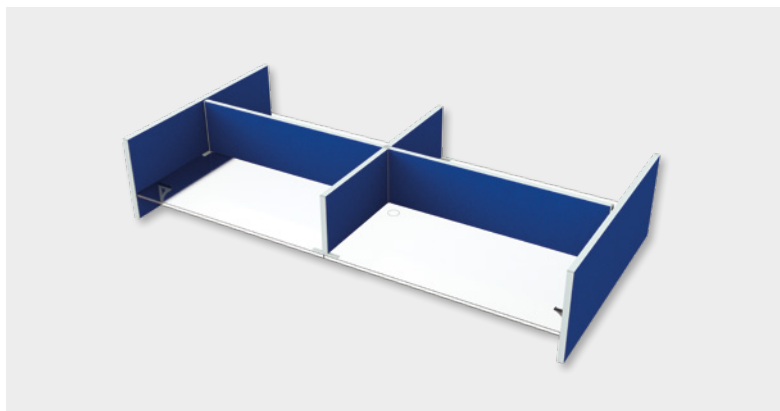

Jednotlivé díly sestavy:

	NÁZEV	šířka × výška × tl.	ks
1	TPA S 800 SK 1	80 × 42,5 × 4	2
2	TPA S 1600 SK 1	160 × 42,5 × 4	2
3	TPA S SX	Profil 4,5 × 4,5	1
4	TPA H 1600 SK 2	160 × 62,5 × 4	2

PARAVÁNY AKUSTIK PŘÍČKOVÉ – VZOROVÉ SESTAVY



Jednotlivé díly sestavy:

	NÁZEV	šířka × výška × tl.	ks
1	TPA P 1200 1565	120 × 156,5 × 4	4
2	TPA P 800 1565 SK 1	80 × 156,5 × 4	2
3	TPA P SL 1565	Profil 4,5 × 4,5	4
4	TPA P SS 1565	Profil 4 × 0,15	1

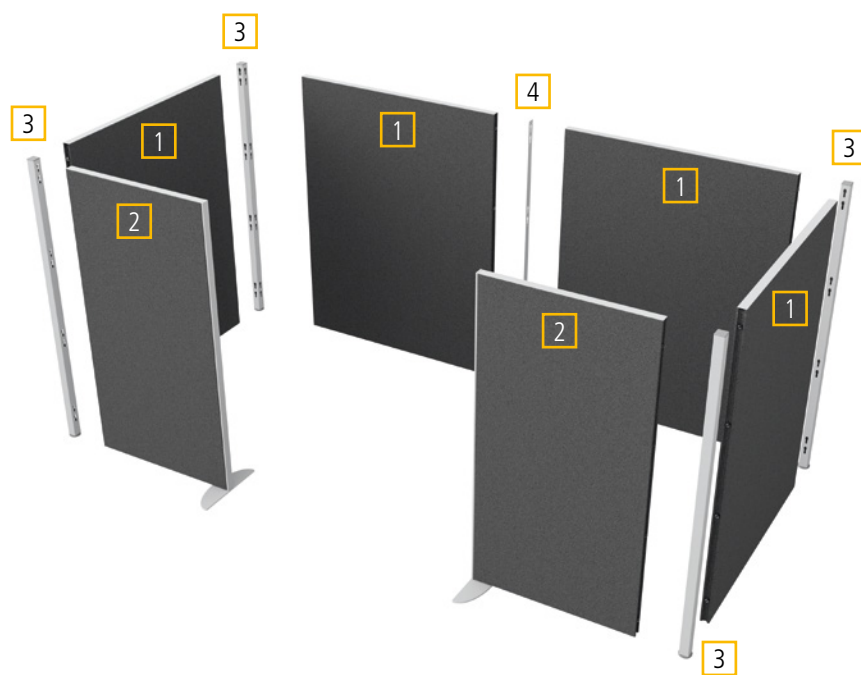

Jednotlivé díly sestavy:

	NÁZEV	šířka × výška × tl.	ks
1	TPA P 800 1180	80 × 118 × 4	4
2	TPA P 1200 1180 SK 1	120 × 118 × 4	3
3	TPA P SL 1180	Profil 4,5 × 4,5	2
4	TPA P ST 1180	Profil 4,5 × 4,5	1
5	TPA P SS 1180	Profil 4,5 × 0,15	2

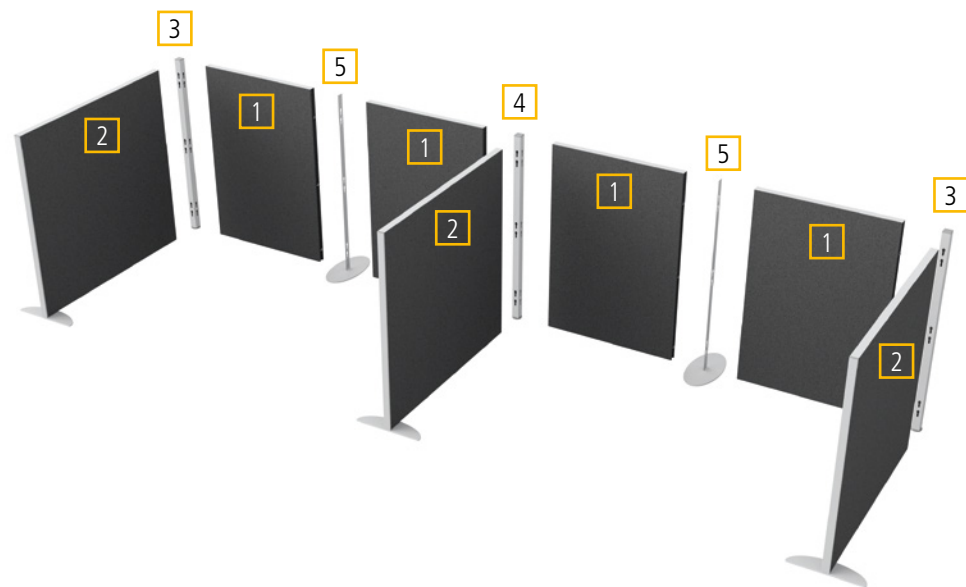

Rozměry jsou uvedeny v cm v pořadí šířka × výška × tloušťka